

# 2日目 組合せ U-14 男子

## ◇グランドファイナル 各予選グループ1位

【布引運動公園体育館】 21点3セットマッチ デュースあり（3セット目は15点デュースあり）

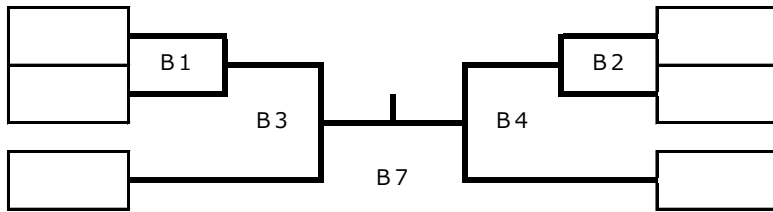

三位決定戦 5位決定戦  
 A2敗者 B6 A1敗者 B5  
 B2敗者 B2敗者

※組合せは懇親会での抽選により決定

### 【審判割】

第1試合はA3チーム 第3試合はA1敗者チーム 第5試合は決勝進出両チーム 第7試合はA6両チーム  
 第2試合はA4チーム 第4試合はA2敗者チーム 第6試合はA5両チーム

## ◇チャレンジファイナル 各予選グループ2位

【五個荘体育館】 21点3セットマッチ デュースあり（3セット目は15点デュースあり）

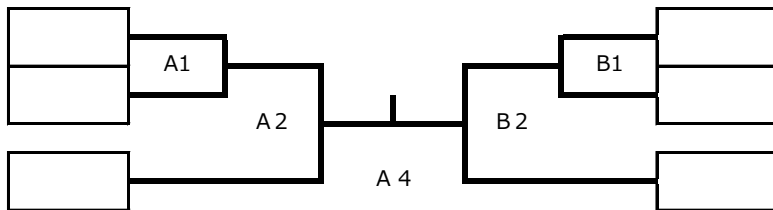

三位決定戦 5位決定戦  
 A2敗者 A3 A1敗者 B3  
 B2敗者 B2敗者

※組合せは会場での抽選により決定

### 【審判割】

第1試合は2試合目のチーム 第2試合は第1試合敗者チーム 第3試合は決勝進出チーム 第4試合は3位チーム

## ◇フレンドファイナル 各予選グループ3位

【愛東南小学校体育館】 21点3セットマッチ デュースあり（3セット目は15点デュースあり）

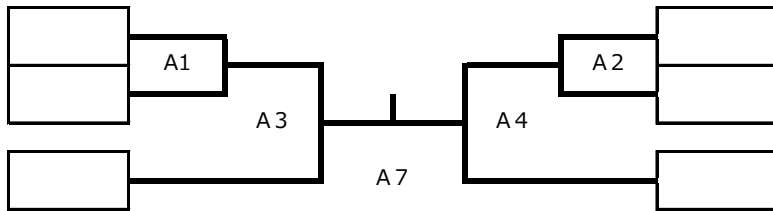

三位決定戦 5位決定戦  
 A2敗者 A6 A1敗者 A5  
 B2敗者 B2敗者

※組合せは会場での抽選により決定

### 【審判割】

第1試合はA3チーム 第3試合はA1敗者チーム 第5試合は決勝進出両チーム 第7試合はA6両チーム  
 第2試合はA4チーム 第4試合はA2敗者チーム 第6試合はA5両チーム

## ◇ドリームファイナル 各予選グループ4位

【愛東南小学校体育館】 21点3セットマッチ デュースあり（3セット目は15点デュースあり）

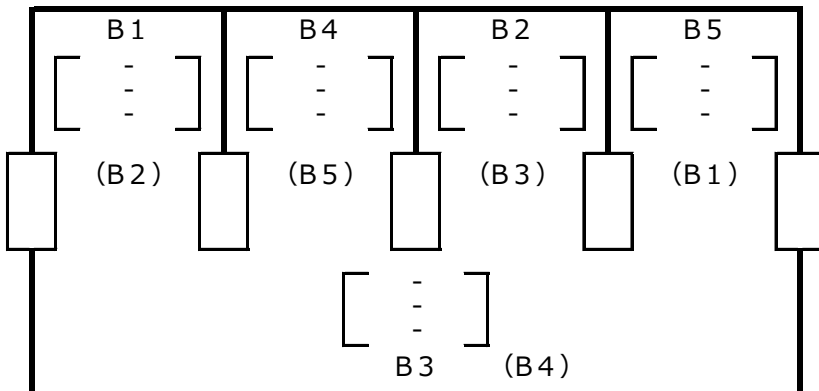

1位決定戦  
 予選1位  
 予選2位

※組合せは会場での抽選により決定

### 【審判割】

( ) 内の試合両チームが審判です。

# 2日目 組合せ U12

## ◇グランドファイナル

【布引運動公園体育館】 21点3セットマッチ デュースあり（3セット目は15点デュースあり）

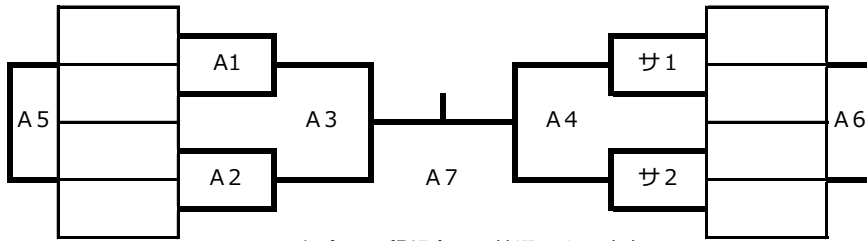

※組合せは懇親会での抽選により決定

### 【審判割】

第1試合は第2試合両チーム 第3試合は第2試合敗者 第5試合は第6試合両者 第7試合は三位の両チーム  
 第2試合は第1試合敗者 第4試合は第3試合敗者 第6試合は第5試合両者  
 サ1試合はサ2両チーム サ2試合はサ1敗者チーム

## ◇チャレンジトーナメント

【湖東体育館】 21点3セットマッチ デュースあり（3セット目は15点デュースあり）

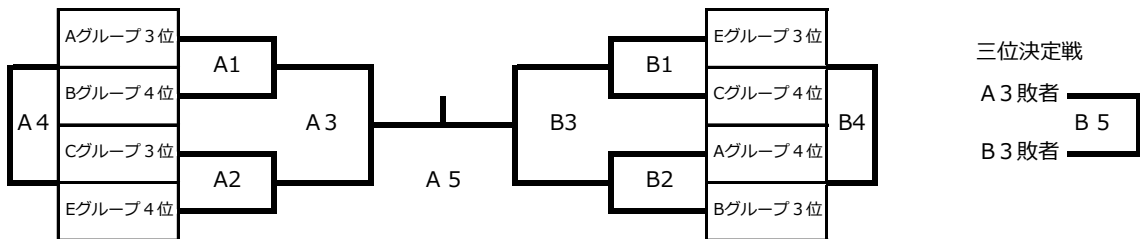

三位決定戦

A3敗者

B3敗者

### 【審判割】

第1試合は第2試合両チーム  
 第2試合から第5試合までは前の試合の敗者チーム

## ◆グランドファイナル試合順

	A (小学生)	B (男子)	C (女子)	サブ (小、女)
1	A1	B1	C1	サ1
2	A2	B2	C2	サ2
3	A3	B3	C3	サ3
4	A4	B4	C4	サ4
5	敗者戦	敗者戦	C5	敗者戦
6	敗者戦	3決	調整	敗者戦
7	決勝	決勝	決勝	敗者戦

# 2日目 組合せ U14 女子

## ◇グランドファイナル 各予選グループ1位

【布引運動公園体育館】

2 1点3セットマッチ デュースあり（3セット目は1 5点デュースあり）

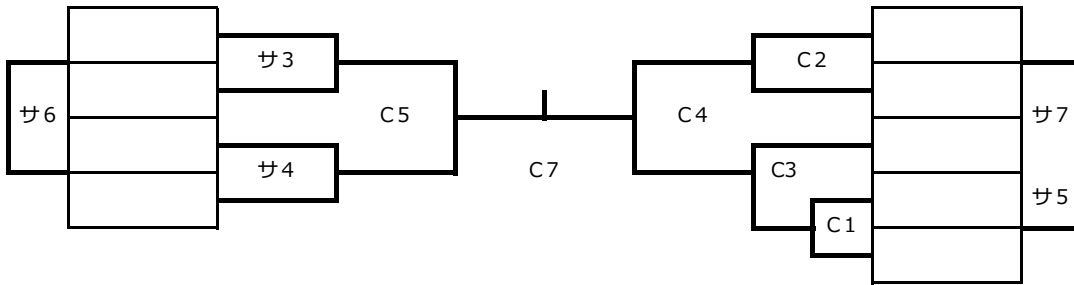

※組合せは懇親会での抽選により決定

### 【審判割】

第1試合はC3チーム 第2試合は第1試合敗者チーム 第3試合は第2試合敗者チーム 第4試合は第3試合敗者チーム  
 第5試合は第4試合勝者チーム 第7試合は第三位両チーム 第5試合はサ6試合両チーム 第6試合はサ5試合敗者チーム  
 サ第3試合はサ4試合両チーム サ第4試合はサ3試合敗者チーム サ第5試合はサ6試合両チーム 第7試合は2試合保障用の予備です。

## ◇チャレンジファイナル 各予選グループ2位

【能登川スポーツセンター】

2 1点3セットマッチ デュースあり（3セット目は1 5点デュースあり）

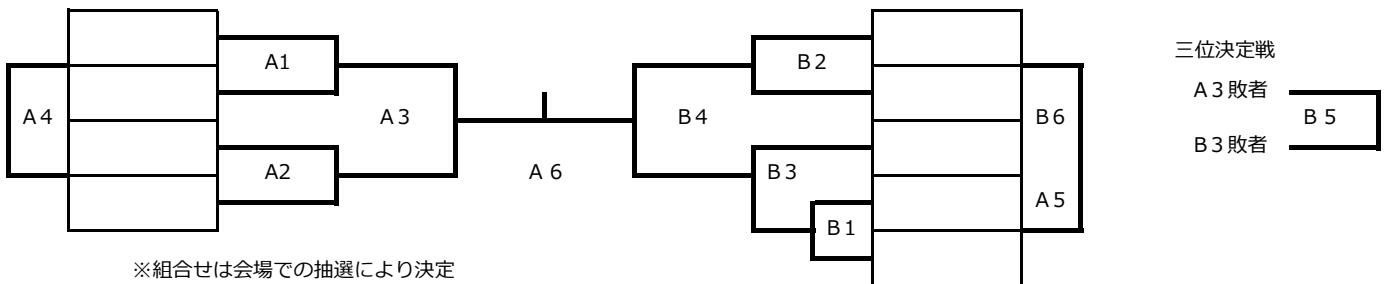

※組合せは会場での抽選により決定

### 【審判割】

◆Aコート  
 第1試合はA2試合両チーム 第2試合は第1試合敗者チーム 第3試合は第2試合敗者チーム 第4試合は第3試合敗者チーム  
 第5試合は第4試合勝者チーム 第6試合は第三位両チーム  
 ◆Bコート  
 第1試合はB2試合両チーム 第2試合は第1試合敗者チーム 第3試合は第2試合敗者チーム 第4試合は第3試合敗者チーム  
 第5試合は決勝進出チーム 第6試合は2試合保障の予備です。

## ◆グランドファイナル試合順

	A (男子)	B (小学生)	C (女子)	サブ (小、女)
1	A 1	B 1	C 1	小 1
2	A 2	B 2	C 2	小 2
3	A 3	B 3	C 3	女 3
4	A 4	B 4	C 4	女 4
5	敗者戦	敗者戦	C 5	敗者戦
6	3 決	敗者戦	調整	敗者戦
7	決勝	決勝	決勝	敗者戦

# 2日目 組合せ U14 女子

◆各グループ3位以下のチームで全体順位を計算し、会場割振りします。

## ◇フレンドファイナル

【おくの運動公園体育館】 21点3セットマッチ デュースあり（3セット目は15点デュースあり）

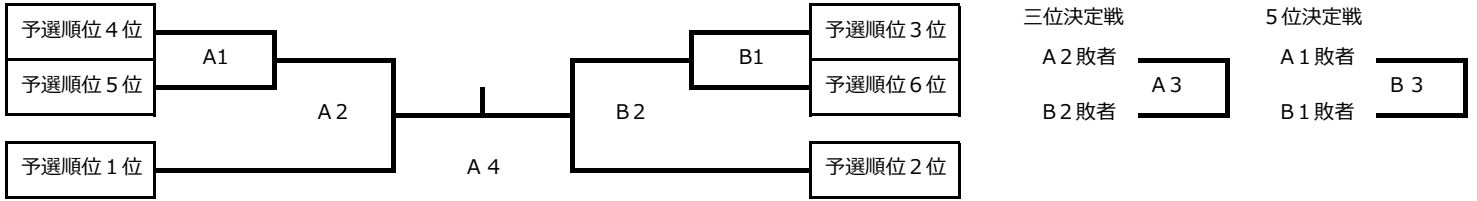

### 【審判割】

A第1試合はA2チーム      A第2試合は第1試合敗者チーム      A第3試合は決勝進出チーム      第4試合は3位チーム  
 B第1試合はB2チーム      B第2試合は第1試合敗者チーム      B第3試合は決勝進出チーム

## ◇ドリームファイナル

【桐原体育館】 21点3セットマッチ デュースあり（3セット目は15点デュースあり）

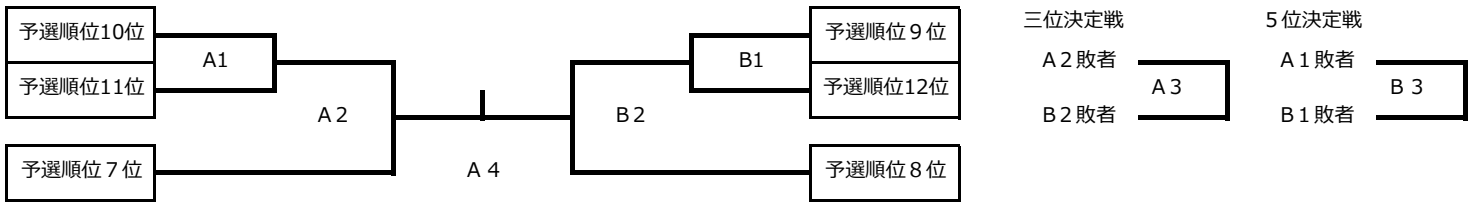

### 【審判割】

A第1試合はA2チーム      A第2試合は第1試合敗者チーム      A第3試合は決勝進出チーム      第4試合は3位チーム  
 B第1試合はB2チーム      B第2試合は第1試合敗者チーム      B第3試合は決勝進出チーム

## ◇ホープファイナル

【玉緒小学校体育館】 21点3セットマッチ デュースあり（3セット目は15点デュースあり）

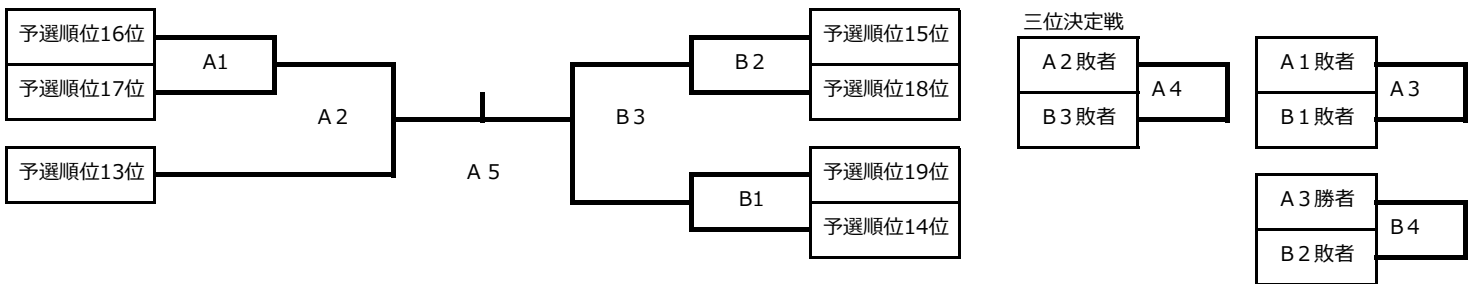

### 【審判割】

A第1試合はA2チーム      A第2試合は第1試合敗者チーム      A第3試合はA2勝者チーム      A第4試合は決勝進出チーム  
 B第1試合はB2両チーム      B第2試合は第1試合敗者チーム      B第3試合はB2試合敗者チーム      B第4試合はA3試合敗者チーム

決勝戦は、A4試合両チーム